

Мебельная компания «МиФ»

Паспорт изделия

Инструкция по сборке и эксплуатации мебели

Модульная система для спальни «Александрина»

Модульная система для спальни «Каролина»

Шкаф 4-х створчатый

1600x2116x540 (ШxВxГ)

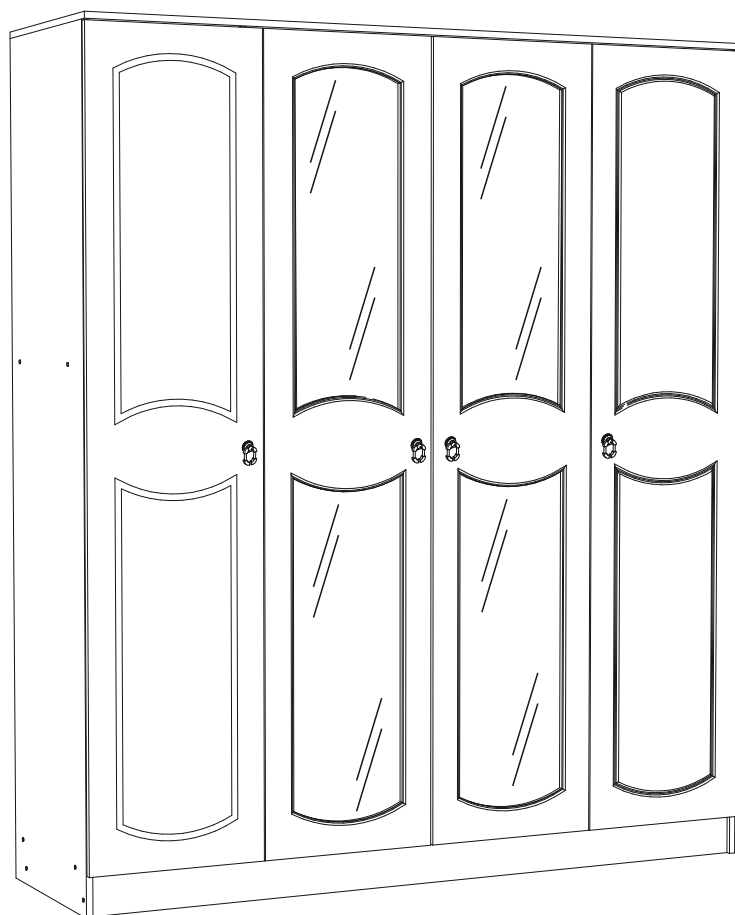

Изделие производится в цвете:
ЯСЕНЬ ШИМО / БЕЛЫЙ



Россия, 440054, г. Пенза, ул. Аустрина, д. 139А
Телефон: (8412)20-20-37
E-mail: mif-penza@mail.ru
Сайт: www.mebelmif.ru

Комплектовочная ведомость на детали

Упаковка №	Наименование	Цвет детали в комплектации:	Размеры, мм	Кол-во, шт.	№
		Ясень шимо			
2	Боковина	Ясень шимо	2100x520	1	1
2	Боковина	Ясень шимо	2100x520	1	2
2	Крышка	Ясень шимо	1600x540	1	3
3	Перегородка	Ясень шимо	1984x520	1	4
3	Перегородка	Ясень шимо	1984x520	1	5
3	Цоколь	Ясень шимо	1568x100	2	6
3	Вязка	Ясень шимо	1568x520	1	7
2	Вязка	Ясень шимо	772x515	1	8
3	Вязка	Ясень шимо	382x520	2	9
3	Полка	Ясень шимо	380x490	6	10
1	Створка	МДФ	1997x397	2	11
1	Створка	МДФ	1997x397	2	12
2	Задняя стенка (ЛДВП)	Белый	2011x393	2	13
2	Задняя стенка (ЛДВП)	Белый	2011x404	2	14
3	Штанга овальная	-----	770	1	15
2	Брус соединительный	-----	1984	1	16
4	Зеркало	-----	890(1300)x280	4/2	17
5	Фурнитура				

Регулирование зазоров и положения дверей с петлями

регулирование по высоте

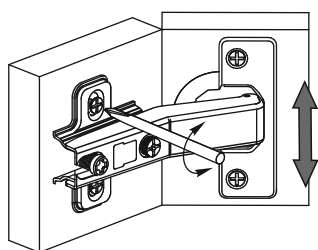

регулирование по ширине

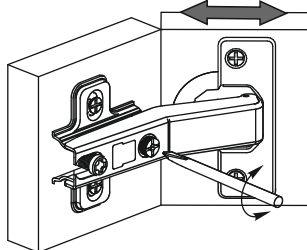

регулирование по глубине

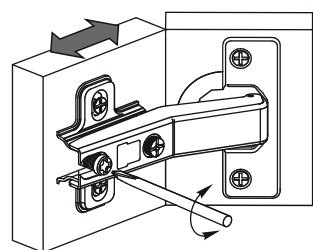

Сборку рекомендуется производить с помощью специалиста, так как неправильная сборка может привести к нежелательным последствиям. Инструкция даст Вам необходимые рекомендации.

необходимый инструмент для сборки

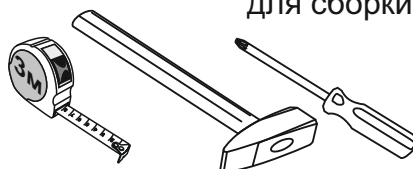

Петля полунакладная 90°



8 шт

Полкодержатель

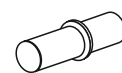

24 шт

Евровинт 6x50

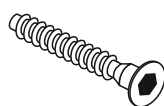

36 шт

Гвоздь 1,6x25



100 шт

Шуруп 4x16



80 шт

Шуруп 4x30

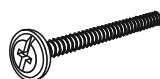

4 шт

Петля накладная 90°

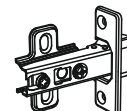

8 шт

Заглушка для еврвинта



20 шт

Ключ для еврвинта



1 шт

Ручка серьга



4 шт

Подпятник

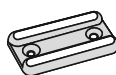

8 шт

Штангодержатель

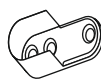

2 шт

Кляймер



30 шт

Шуруп 3x16



30 шт

Схема сборки модуля: Шкаф 4-х створчатый.

1. Сборку необходимо производить вдвоем, на чистой, ровной поверхности. Предварительно, перед сборкой, определить место установки изделия, вскрыть пакеты и согласно схеме сборки прикрепить необходимую фурнитуру по наклейкам и отверстиям. После этого можно приступать к сборке согласно схеме.

2. Сборка производится горизонтально, тыльной стороной вниз. На боковинах №1 и №2 и на перегородках №4 и №5 установите полкодержатели, закрепите штангодержатели с помощью шурупов 4x16. С помощью этих же шурупов закрепите ответные планки петель, как показано на схеме 1.



схема 1

3. Далее закрепите между собой, с помощью евровинтов, боковины №1 и №2 и перегородки №4 и №5 вязками №8 и №9, затем присоедините евровинтами крышку №3 и вязку №7, установите цоколя №6, как показано на схеме 2.

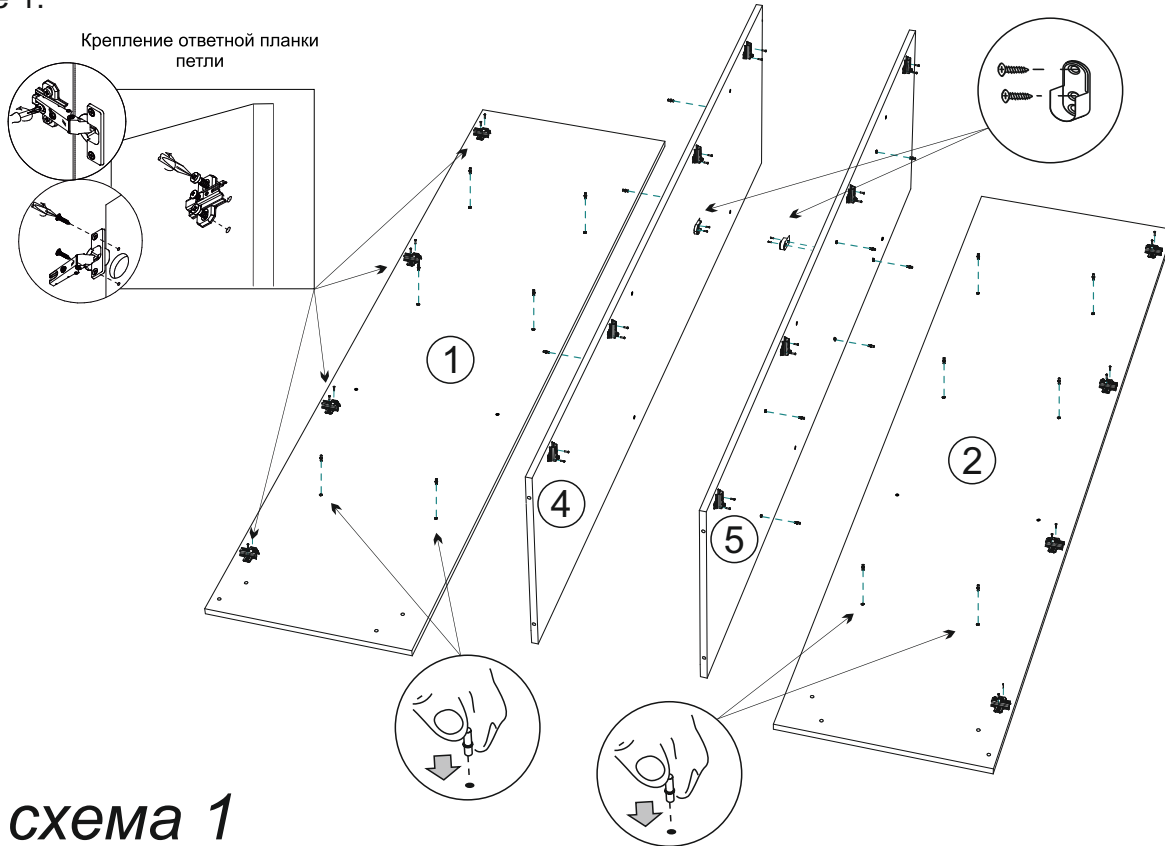

схема 2

4. Чтобы установить задние стенки (детали №13, №14), необходимо собранную конструкцию перевернуть лицевой стороной вниз. Замерить, с помощью рулетки, и уровнять диагонали ($a=b$). Наложить задние стенки предварительно соединив №13 брусом для ЛДВП №16 и аккуратно, не нарушая диагоналей, прибить ЛДВП гвоздями, с шагом 130-150 мм, затем также гвоздями прибить подпятники на боковины и цоколя, (схема 3).

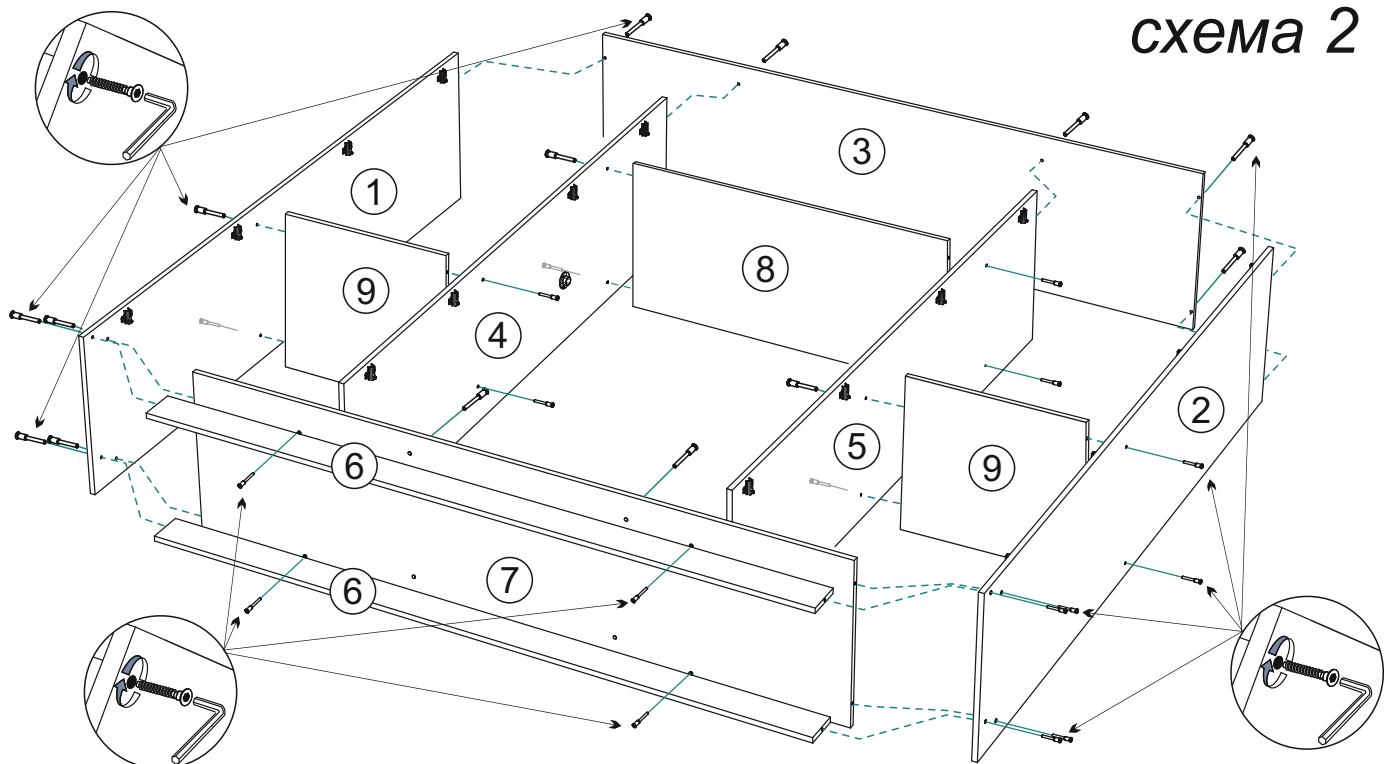

схема 3

5. Установите шкаф на место. Закрепите петли на створках. Кляймерами закрепите зеркала №17 при помощи шурупов 3x16, Створки №11 установите на боковины №1 и №2 (внимание! для этого используются накладные петли), а створки №12 на перегородки №4 и №5 (внимание! для этого используются полунакладные петли). Зазоры отрегулируйте по схеме приведенной выше.

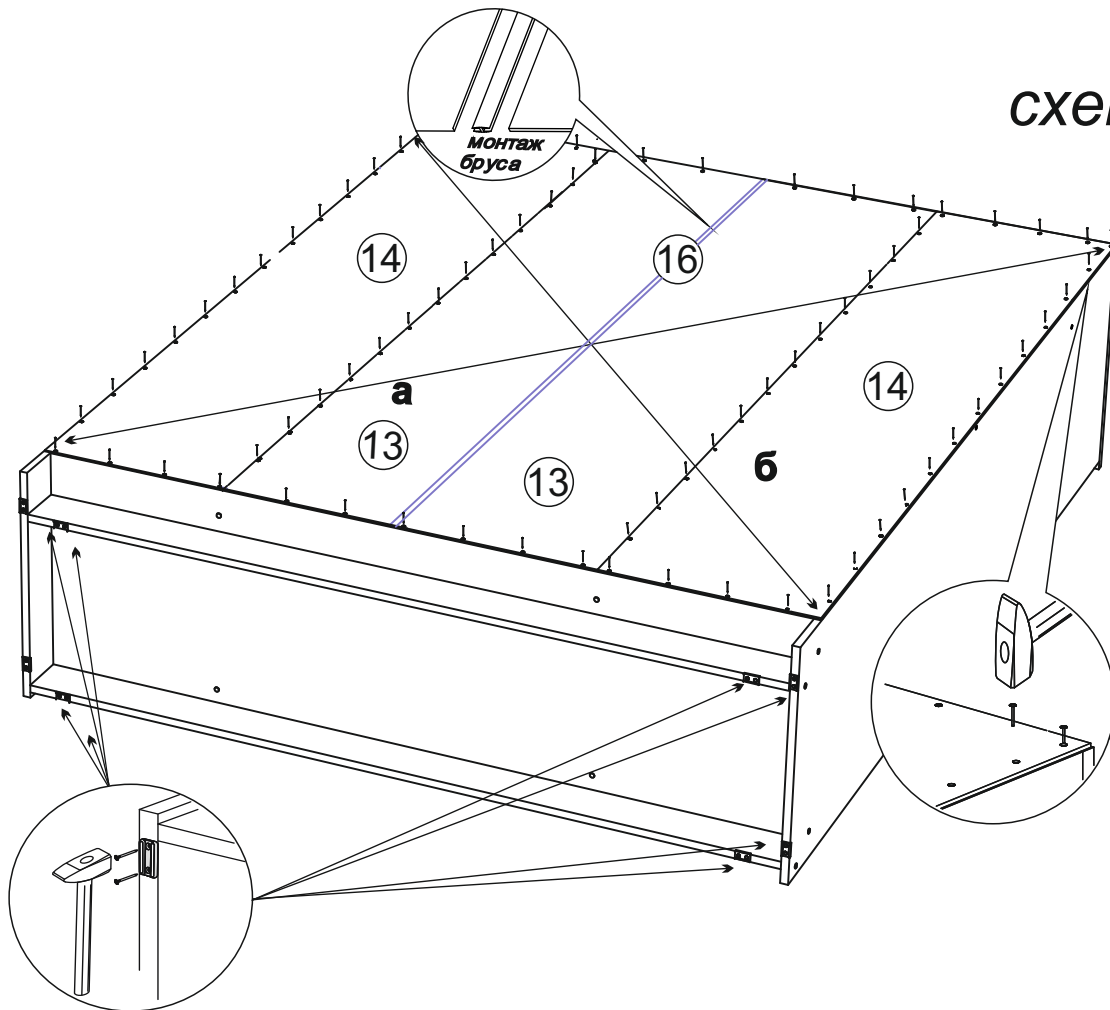
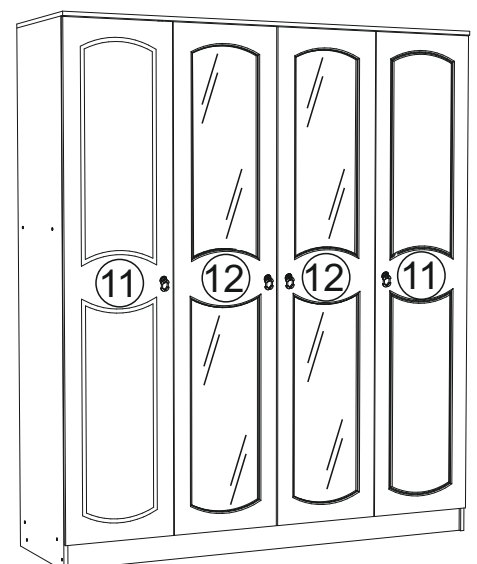
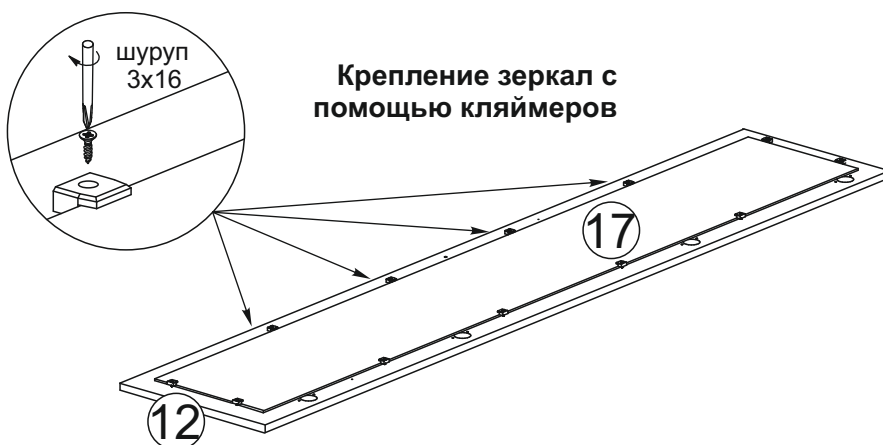

Инструкция по уходу за мебелью и правила эксплуатации

Для поддержания надлежащего внешнего вида и увеличение срока эксплуатации рекомендуется соблюдать следующие общие правила:

1. Мебель должна эксплуатироваться в сухих и теплых помещениях, имеющих отопление и вентиляцию при температуре воздуха не ниже +1° и не выше +40°, относительной влажности 65-85%.
2. Расположение мебели ближе одного метра от отопительных приборов и других источников тепла, а также под прямыми солнечными лучами, вызывает ускоренное старение покрытия и деформацию мебельных щитов.
3. Поверхность деталей мебели следует оберегать от попадания влаги во избежание разбухания каркасов, фасадов и столешницы, отклеивания кромок на боковых поверхностях.
4. Следует оберегать поверхность мебели и ее конструктивные элементы от механических повреждений, которые могут быть вызваны воздействием твердых предметов, абразивных порошков, а также чрезмерными физическими нагрузками.
5. Изделия мебели необходимо устанавливать на ровные поверхности.
6. Рекомендуется для чистки преимущественно пользоваться мягкой тканью или замшей, смоченной и хорошо отжатой перед использованием. Всегда тщательно высушивайте (протирайте сухой тканью) смоченные участки по окончании чистки. Не следует использовать средства, обладающие абразивными свойствами, а также губки с покрытием из металлического волокнообразного или стружечного материала при чистке.
7. В процессе эксплуатации мебели возможно ослабление крепежной фурнитуры, необходимо осуществлять «затяжку» всех изделий металлофурнитуры, осуществляющих крепеж и регулировку узлов, обеспечивающих открывание и трансформацию подвижных элементов.

Общие технические указания по сборке.

Для удобства транспортировки и предохранения от повреждений, мебель поставляется в разобранном виде в индивидуальной упаковке. Вы можете собрать ее самостоятельно, либо воспользоваться услугами квалифицированных сборщиков. Не приступайте к сборке, не ознакомившись с инструкцией!

Проверить комплектность каждой упаковки, согласно комплектовочной ведомости. **При обнаружении дефектов или не комплектности к сборке не приступать. Обратитесь к продавцу.** ВНИМАНИЕ! Не рекомендуется одновременно вынимать детали из всех упаковок во избежание их смешивания (можете перепутать детали). Проверить наличие фурнитуры.

Во избежание перекосов и повреждений, а также загрязнения мебели, сборку производить на ровном полу, покрытом тканью или бумагой. Необходимо соблюдать осторожность, чтобы не повредить поверхность деталей. В сборке сложных и больших изделий желательно участие двух человек. Перед началом сборки необходимо определить расположение деталей в изделии в соответствии со схемами сборки и инструкцией.

Производитель оставляет за собой право вносить незначительные изменения в конструкцию, не изменяющую внешний вид и дизайн изделия без предварительного уведомления.

Поставщик гарантирует соответствие товаров требованиям ГОСТа 16371-14 при соблюдении условий транспортировки, хранения, сборки (для мебели поставляемой в разобранном виде), эксплуатации.

Гарантийный срок эксплуатации мебели: детской и для общественных помещений - 18 месяцев, бытовой – 24 месяца. Гарантийный срок при розничной продаже через торговую сеть исчисляются со дня продажи мебели, но в пределах 30 месяцев со дня ее изготовления. Срок эксплуатации 10 лет.



Россия, 440054, г.Пенза,
ул. Аустрина, д. 139А
Телефон: +7(8412)20-20-37
E-mail: mif-penza@mail.ru
<http://mebelmif.ru>

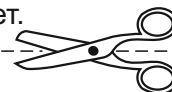

отрезать и
приклеить

Модульная система для спальни «Александрина»
Модульная система для спальни «Каролина»
Шкаф 4-х створчатый

Соответствует
ГОСТ 16371-93
ТР ТС 025/2012
TC RU C-RU.A124.B.01044.

Дата изготовления: 20 _____ год
Гарантийный срок эксплуатации 24 мес.
Срок службы изделия 10 лет.
Материал: ЛДСП